

INSTALLATIERICHTLIJN

Rockfon® System VertiQ® C Wall™

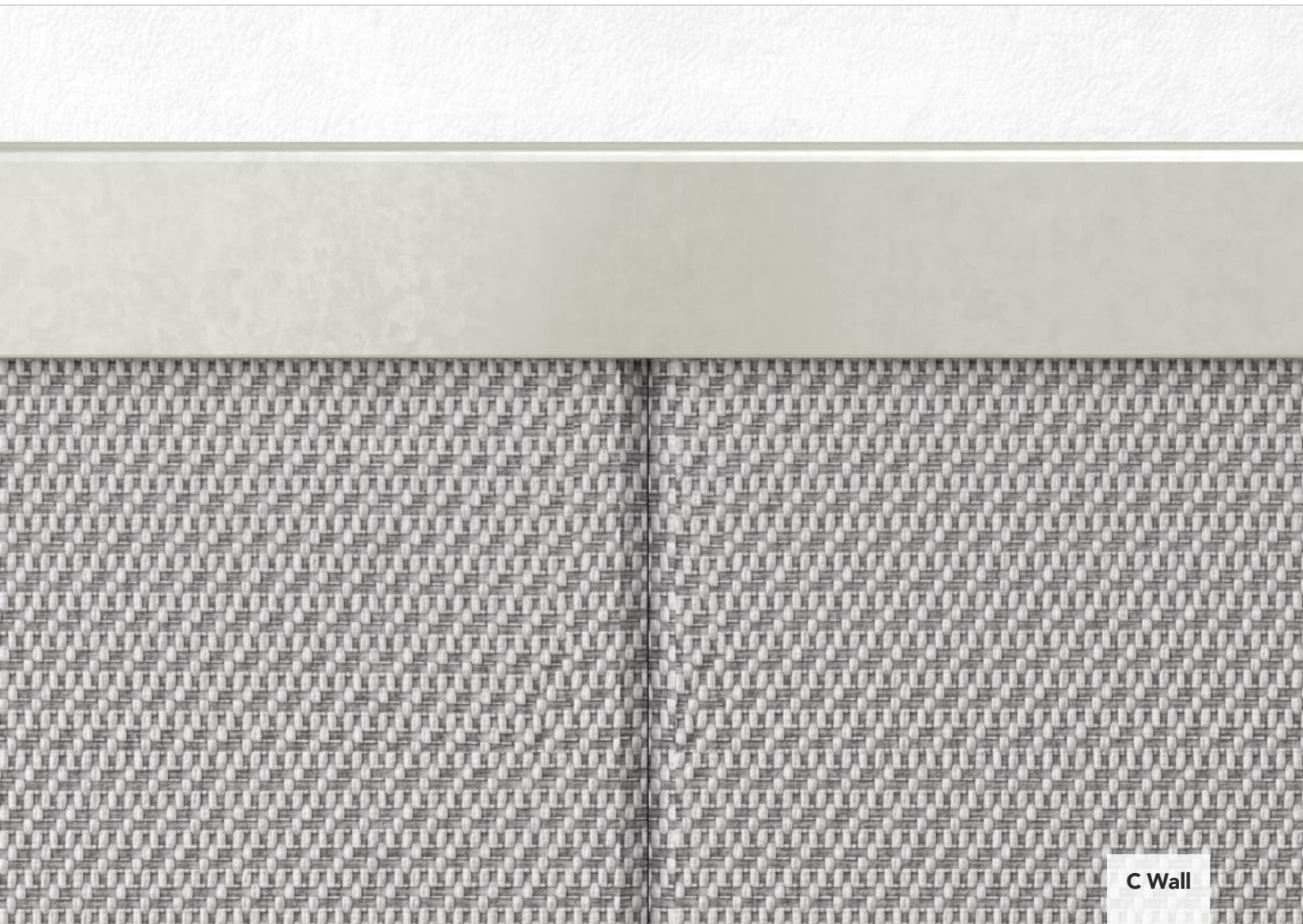

C Wall

Verdekt wandsysteem

- Wandbekleding voor akoestische correcties
- Verkrijgbaar in 4 standaard kleuren
- Speciaal ontwikkeld systeem voor een snelle en eenvoudige installatie
- Elk paneel is demonteerbaar

Sounds Beautiful

Beschrijving

Rockfon System VertiQ C Wall bestaat uit 40 mm dikke Rockfon® VertiQ® C wandpanelen. Het systeem wordt geïnstalleerd met behulp van speciaal ontworpen bevestigingsbeugels, geanodiseerde aluminium C-afdekprofielen en hoekstukken. Voor de veiligheid van het systeem zijn de hoekstukken afgerond.

Rockfon VertiQ C wandpanelen hebben een elegant, duurzaam geweven oppervlak. Verkrijgbaar in 4 kleuren (wit, grijs, lichtgrijs en zwart). De wandpanelen van Rockfon System VertiQ C Wall zijn eenvoudig demonteerbaar.

Beperkingen

Rockfon System VertiQ C Wall werd getest op stootvastheid volgens DIN 18032 deel 3 en voldoet aan de eisen betreffende het werpen met handballen (beperkt veilig tegen het werpen met ballen). De stootvastheid van de wandpanelen is hoog. In ruimtes, welke continu blootgesteld worden aan hoge impactniveaus, wordt het systeem niet aanbevolen.

Het geweven oppervlak van Rockfon VertiQ C wandpanelen biedt een verhoogde weerstand tegen impact.



Elegant en veilig afgerond hoekdetail in aluminium.



Mooie, nette verdeckte verbinding tussen de panelen en het geanodiseerde aluminium afdekprofiel.

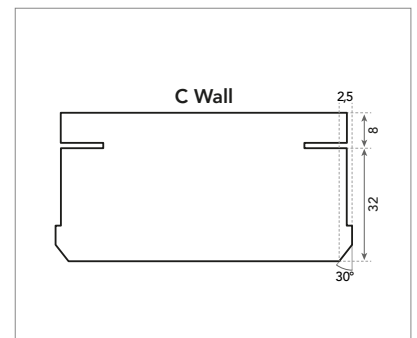

C-kantafwerking

Systeemcomponenten en installatierichtlijn

De benodigde hoeveelheden van de verschillende componenten zijn afhankelijk van de totale oppervlakte van het volledige wandelement. Het verbruik in onderstaande tabel is gebaseerd op een wandelement met 4 Rockfon VertiQ C wandpanelen in de breedte en 1 paneel in de hoogte (2400 x 2400 mm).

Wandpanelen		Standaard toebehoren					
		1	2	3	4	5	6
-		C-afdekprofiel L = 2380 mm	Bevestigings- beugel	Uitwendig hoekstuk	Intern hoekstuk	Verbindingsplaat	Inbus borgschroef
Afmeting (mm)	Verbruik/m ²						
2400 x 600	4 stuks	9,60 lm/m ²	20 stuks	4 stuks	-	6 stuks	8 stuks

Wandpaneel - C-kantafwerking



Standaard toebehoren

1 C-afdekprofiel



2 Bevestigingsbeugel



3 Uitwendig hoekstuk



4 Intern hoekstuk



5 Verbindingsplaat



6 Inbus borgschroef



Prestaties



Corrosiebescherming

Klasse B (EN13964)



Demontage

Panelen geïnstalleerd in Rockfon System VertiQ C Wall zijn volledig demonteerbaar.



Stootvastheid

Rockfon VertiQ C Wall is getest op stootvastheid in overeenstemming met DIN 18032 deel 3 en voldoet aan de eisen voor handbal balwerpen (beperkt veilig tegen balwerpen). De stootvastheid van Rockfon VertiQ is hoog, maar wordt niet aanbevolen voor gebruik in ruimtes die onderhevig zijn aan continu hoge stootbelasting.

Geschikte wandpanelen

Enkel Rockfon VertiQ wandpanelen met kantafwerking C kunnen geïnstalleerd worden in Rockfon System VertiQ C Wall.

		Afmeting (mm)
Wandpanelen	Dikte (mm)	2400 x 600
Rockfon® VertiQ® C	40	•

Installatie

Lay-out

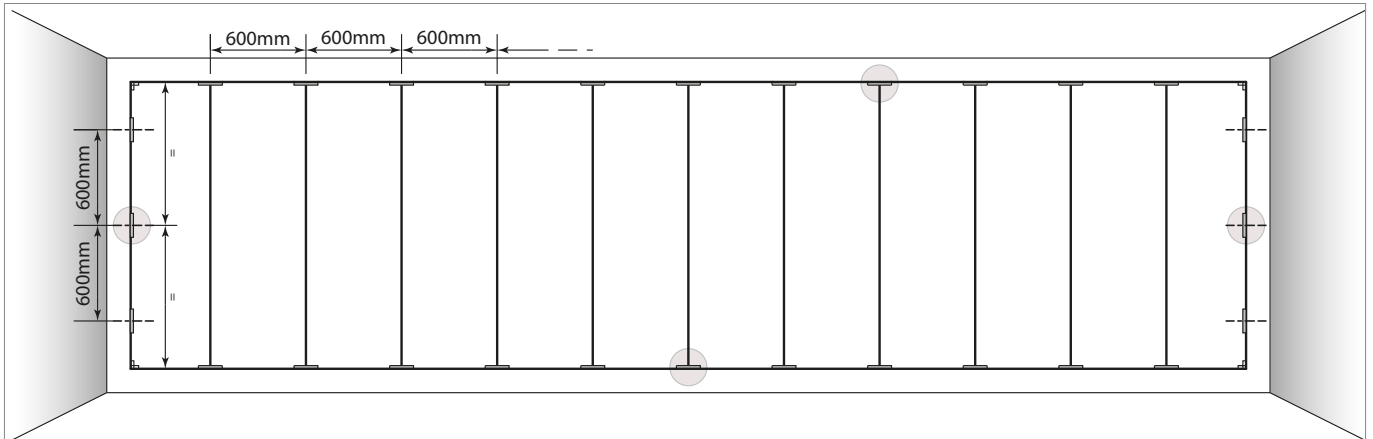

Installatievereisten

Zorg ervoor dat de wanden glad en vlak zijn. Bij installatie "direct op de vloer" dient de vloer horizontaal en vlak te zijn. Voer eventuele uitvlakwerkzaamheden uit voordat het systeem wordt geïnstalleerd. Installeer indien nodig een raamwerk om oneffen muren te compenseren. De wanden waarop de wandpanelen worden geïnstalleerd, moeten schoon en droog zijn.

Bij installaties boven de vloer moet worden overwogen een slijtvaste plint of basissteun te gebruiken tussen de vloer en het onderste afdekprofiel. Dit vermindert de kans op beschadiging door schoenen, bagage, stofzuigers of andere risico's op vloerniveau. Gebruik bevestigingsschroeven en -methoden die geschikt zijn voor het materiaal van de wand.

Controleer het rechthoekige montageoppervlak, de diagonalen moeten even lang zijn.

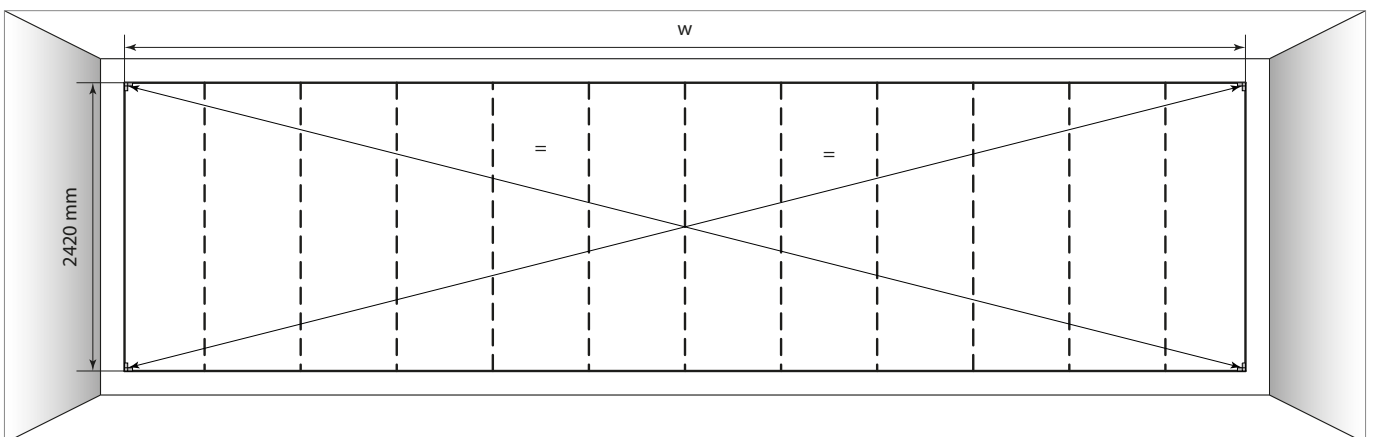

Volgorde van de installatie

1 Indeling

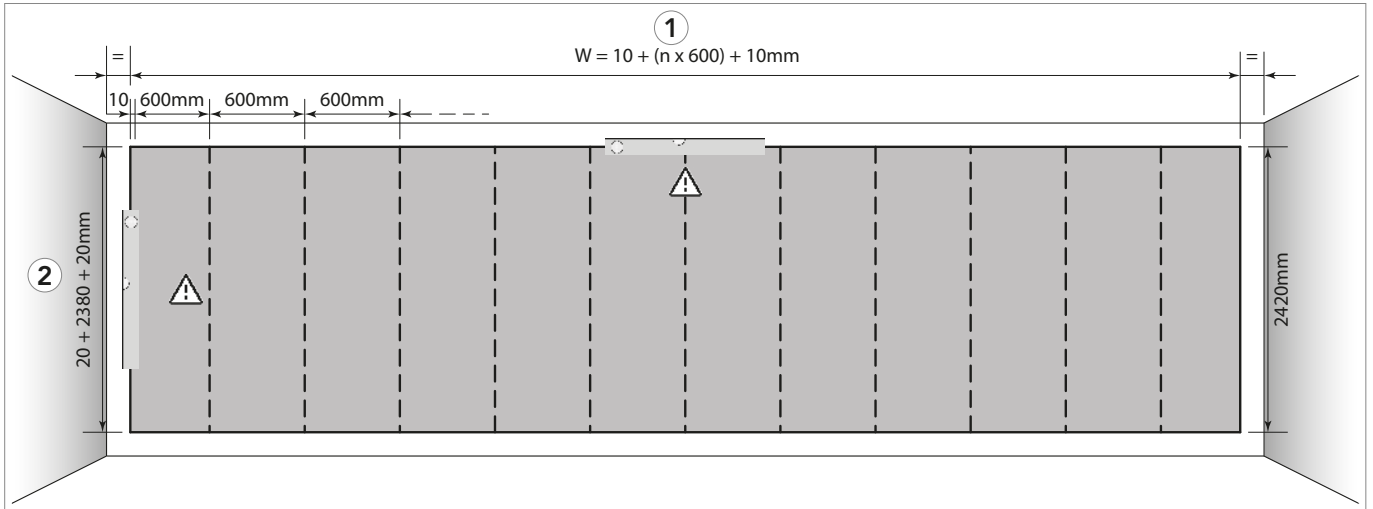

n = aantal wandpanelen.

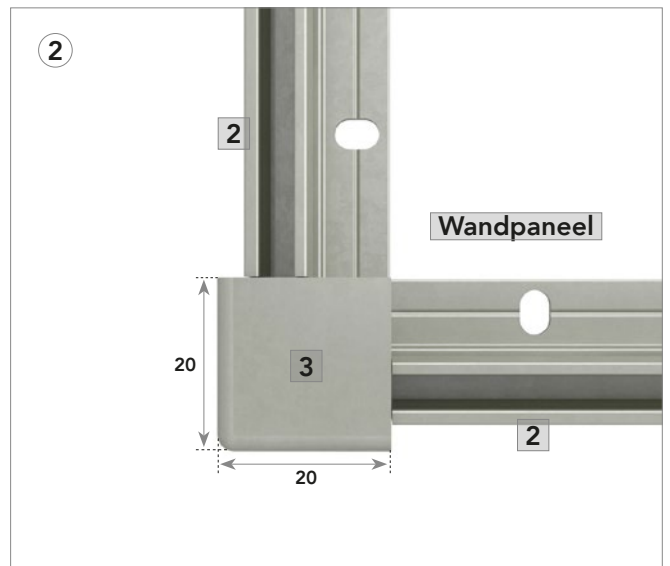
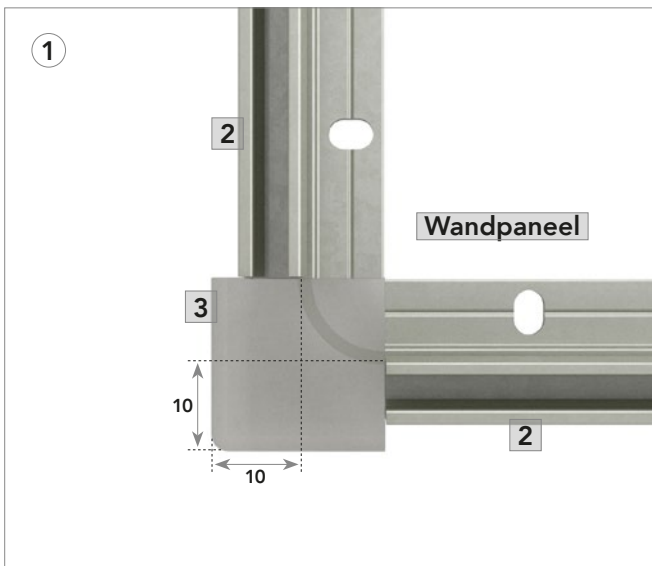

- 2 Bevestig twee bevestigingsbeugels aan de externe hoekstukken.
 Bevestig in iedere hoek de bevestigingsbeugels aan de wand.

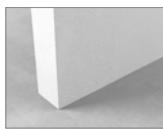
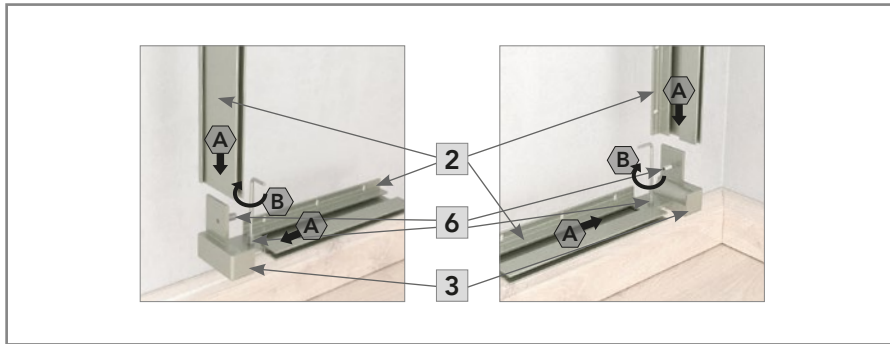
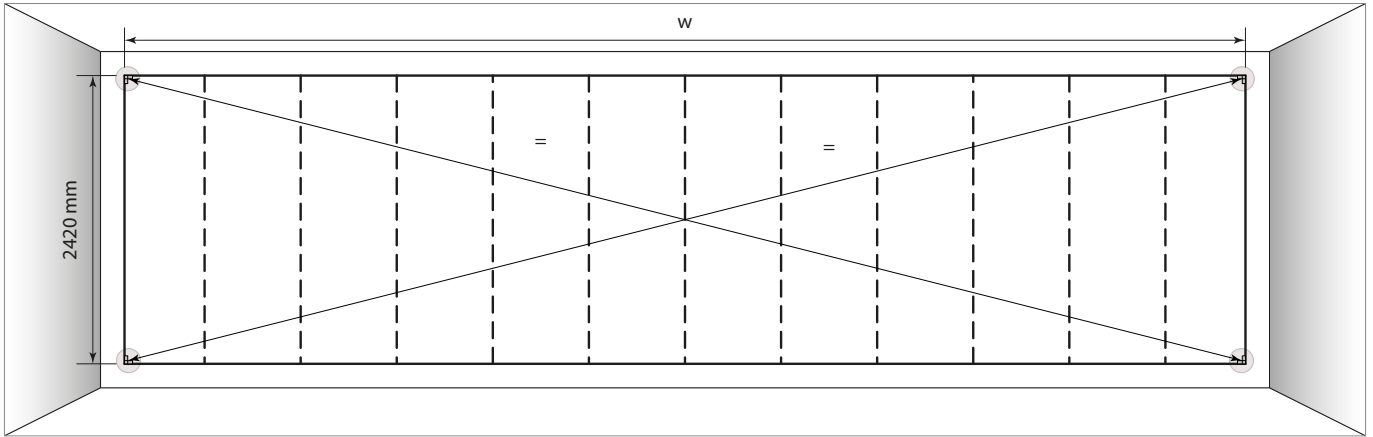

Let op! Controleer het rechthoekige montageoppervlak: de diagonalen moeten even lang zijn.

Let op! Gebruik bevestigingsschroeven, methoden en het aantal bevestigingspunten die geschikt zijn voor het materiaal van de wand.

3 Controleer de componenten en installeer alle resterende bevestigingsbeugels.

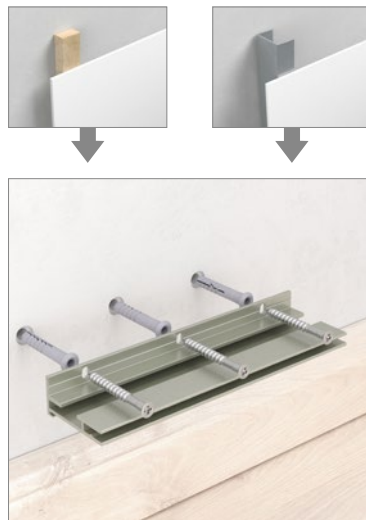
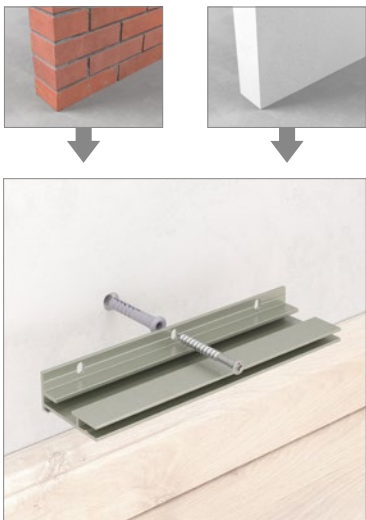
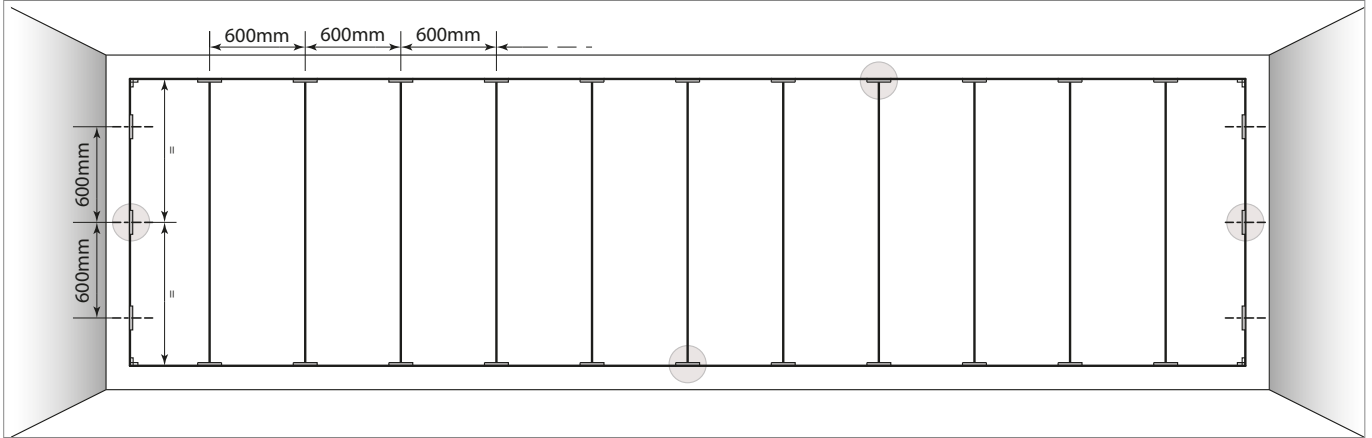

Let op! Gebruik bevestigingsschroeven, methoden en het aantal bevestigingspunten die geschikt zijn voor het materiaal van de wand.

4 Installeer alle afdekprofielen in de bevestigingsbeugels en lijn uit.

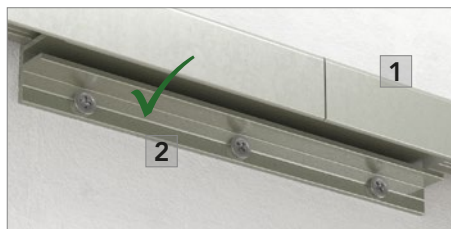
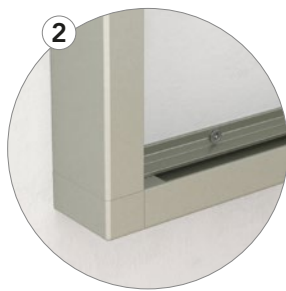
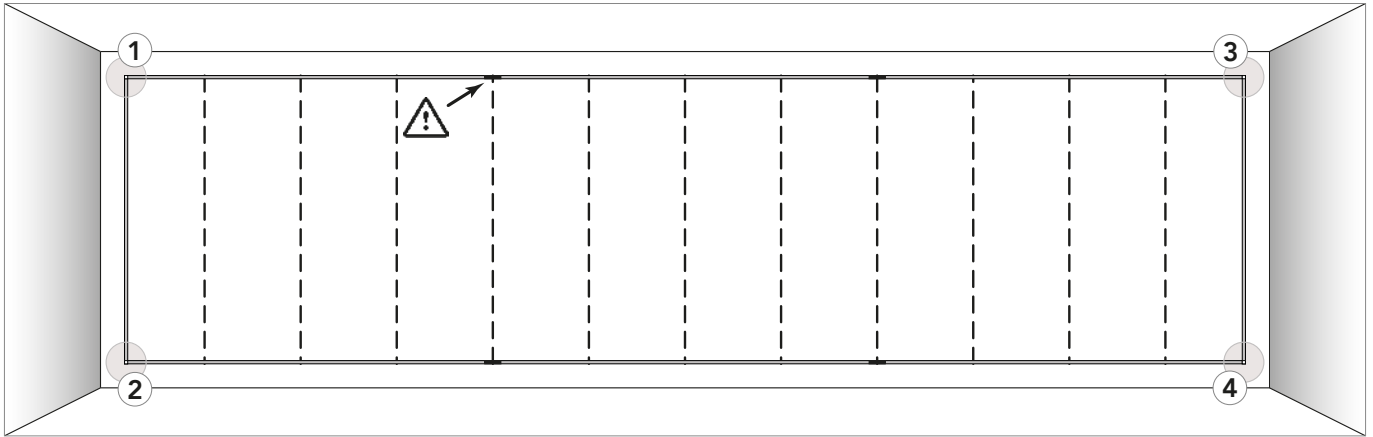

Let op! Bevestig alle afdekprofielen in de bevestigingsbeugels om ervoor te zorgen dat het frame uitgelijnd is.

Corrigeer indien nodig het frame. Als dit in orde is, demonteer dan de afdekprofielen aan beide zijanten en de onderkant. De afdekprofielen aan de bovenzijde niet demonteren – deze blijven vastzitten in de bevestigingsbeugels. Het frame is nu gereed om de wandpanelen te monteren.

 Zorg altijd voor een bevestigingsbeugel op de naad tussen aangrenzende afdekprofielen.

5 Installeer eerst het wandpaneel aan de linkerkant.

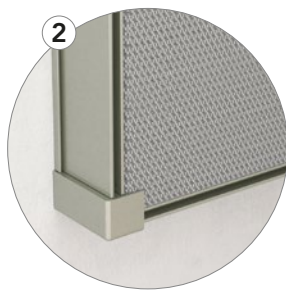
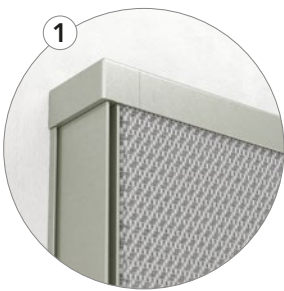
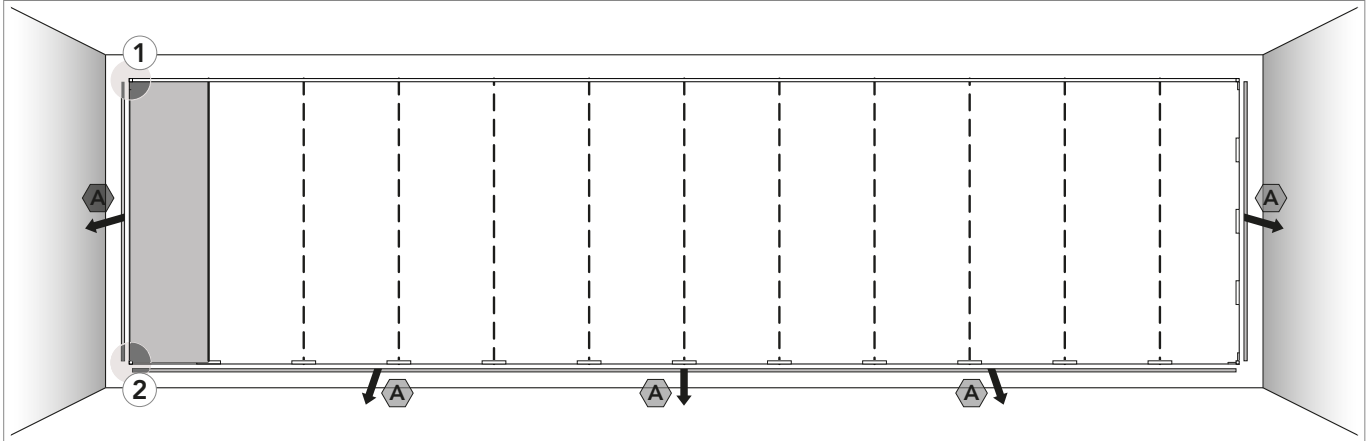

6 Installeer alle wandpanelen, behalve het een na laatste wandpaneel.

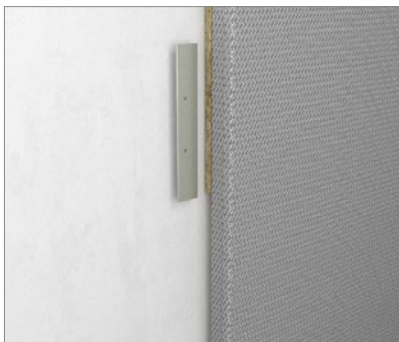
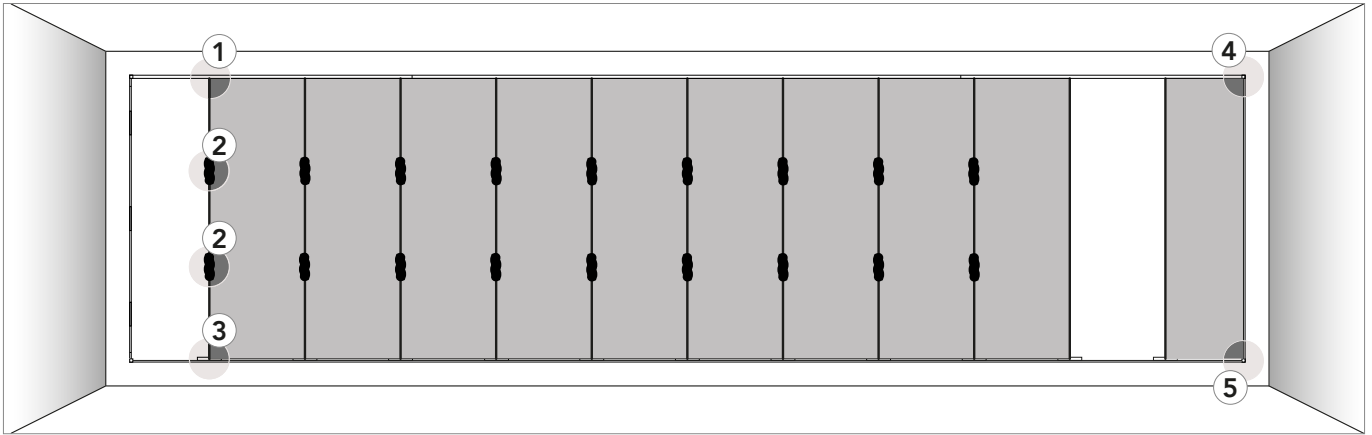

Let op! Voor een vlakke en stevige paneelverbinding over de gehele wand, moeten verbindingsschroeven worden toegepast om aangrenzende wandpanelen aan elkaar te verbinden. Monteer een verbindingsschroef in de groef net boven de uitsparing aan de achterkant van het wandpaneel. Gebruik twee verbindingsschroeven per wandpaneel. Hierdoor is elk wandpaneel afzonderlijk demonteerbaar.

7 Installeer het laatste wandpaneel in het frame

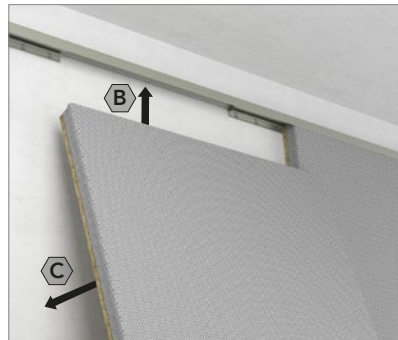
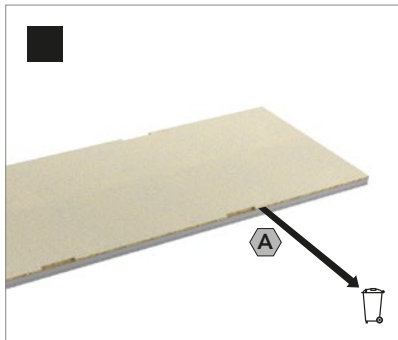
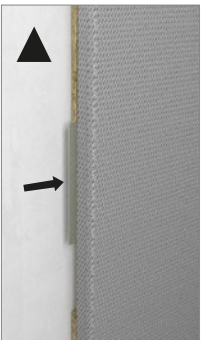
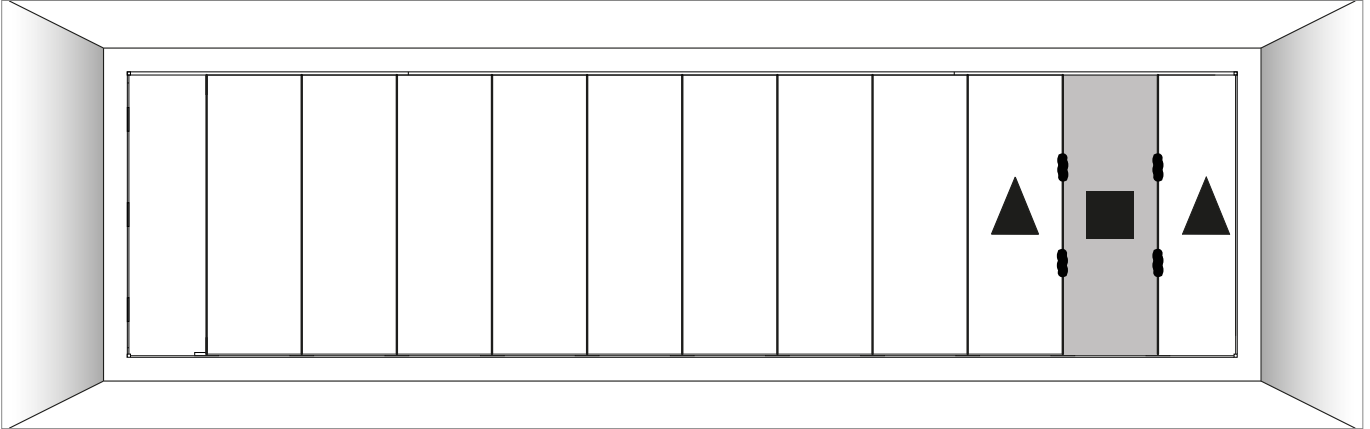

Let op! Gebruik bij elke uitsparing (4 x) een mes om 50-60 mm meer ruimte uit te snijden aan de bovenkant van elke uitsparing. Installeer de verbindingssloten (4x).

Let op! Gebruik aan het einde een mes (gipsmes) om de 4 verbindingssloten op te tillen voor een perfecte vergrendeling.

8 Installeer aan de zijkanten en aan de onderkant de resterende afdekprofielen.

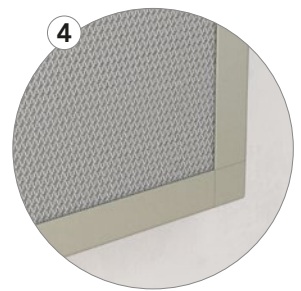
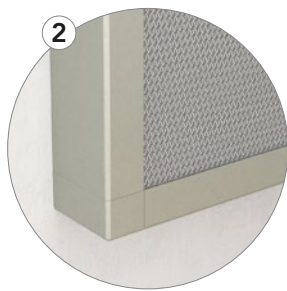
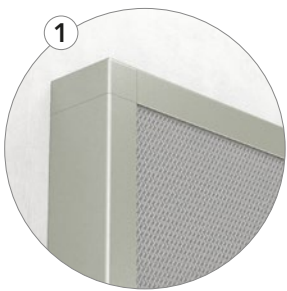
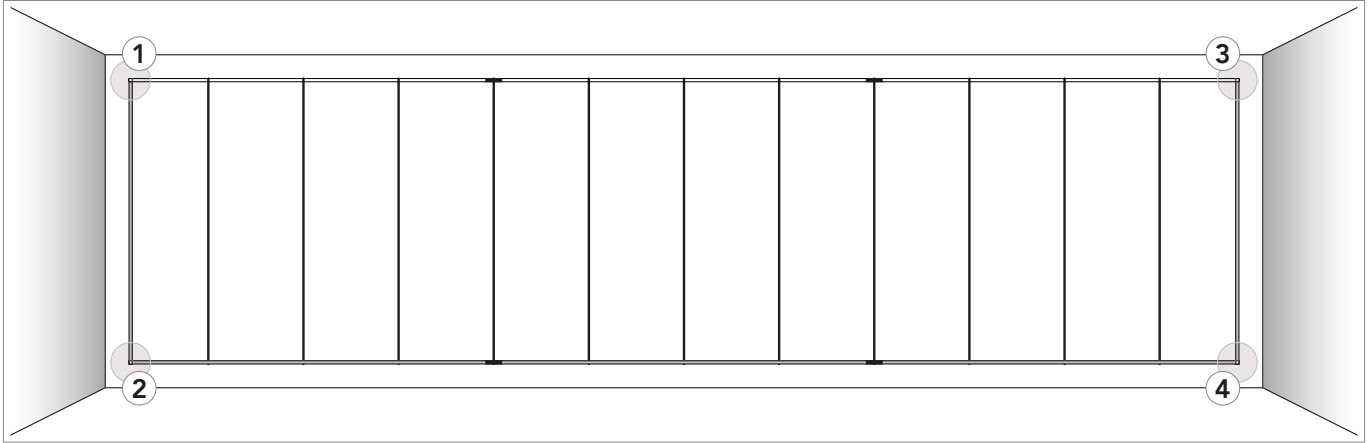

Minimale opbouwdiepte (mm)

Wandpanelen gemonteerd in Rockfon VertiQ C Wall zijn volledig demonteerbaar.

De opbouwdiepte wordt gedefinieerd als de afstand van de voorkant van het wandpaneel tot de wand. D staat voor de exacte opbouwdiepte voor een eenvoudige installatie en demontage van het wandpaneel.

Dikte (mm)	Afmetingen	D
mm		
40	2400 x 600	43

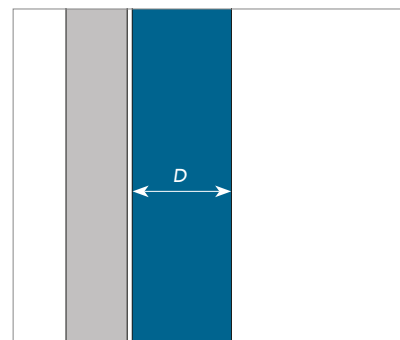

Algemene installatie-aanbevelingen

Wandpanelen

Het is aanbevolen om schone nitril of PU gecoate handschoenen te gebruiken bij het monteren van Rockfon panelen om vingerafdrukken en vervuiling van het oppervlak te voorkomen.

Voor een optimale werkomgeving raden we installateurs aan om altijd de gebruikelijke werkvoorschriften in acht te nemen en het installatieadvies op onze verpakking op te volgen.

Snijden kan gemakkelijk met een scherp mes. Alle afsnijdingen en uitsparingen moeten worden behandeld volgens de plaatselijke bouwvoorschriften.

Let op! Bepaalde panelen zijn richtingsgevoelig. Om de consistentie van het afgewerkte wandelement te garanderen, is het belangrijk dat alle wandpanelen in één richting worden gemonteerd. Gebruik hiervoor de pijl op de achterkant van elk paneel.

Tools

Rockfon heeft specifieke tools ontwikkeld, deze zijn beschikbaar zijn op www.rockfon.nl & www.rockfon.be.

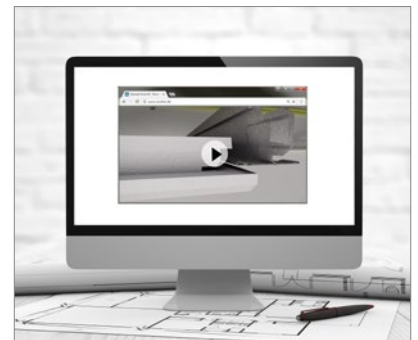

Bezoek onze videobibliotheek om onze collectie Rockfon installatievideo's te bekijken.

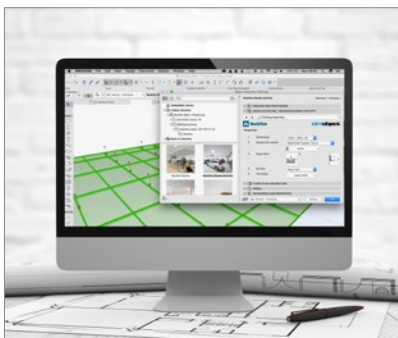

Bezoek onze CAD bibliotheek of het BIM portaal voor assistentie bij uw projectontwerp.

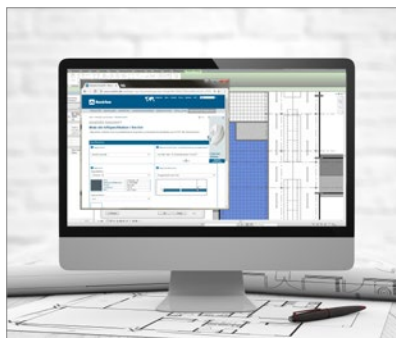

Download bestekteksten voor onze producten op onze website.

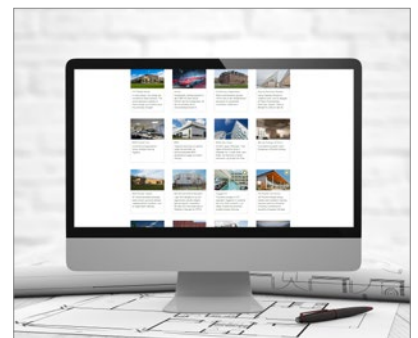

Bekijk onze uitgebreide bibliotheek met referentieprojecten op onze website.

Sounds Beautiful

